



<h1>Activator</h1>		
		
100% personalizada, Minima estructura / estructura en L, peso para transporte a partir de 5kg, respaldo y salvaropas soldado, base de asiento ajustable en tensión, respaldo ajustable en tensión con tejido transpirable, Frenos de tijera o empuje/tiro, ruedas traseras de diseño ligero de 24 pulgadas.		
Hoja de pedido	TNS Activator	4.660€ PVP (sin IVA)

Distribuidor:	Prescriptor:	Usuario:
Dirección:		
Teléfono:		
Número de chasis:	Fecha de pedido:	Fecha de toma de medidas:

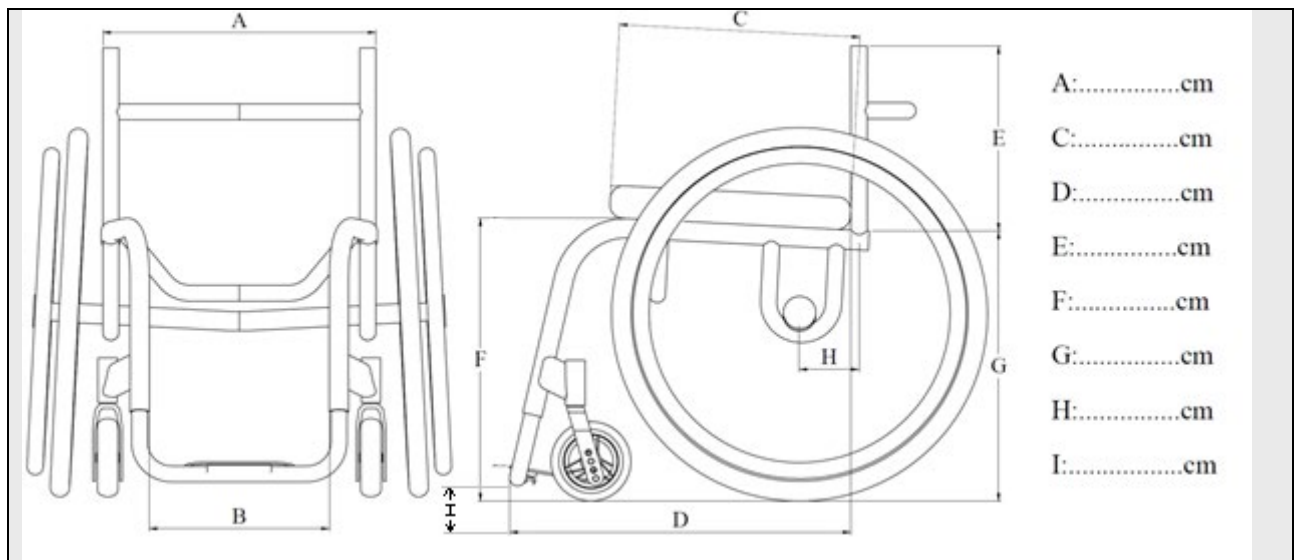
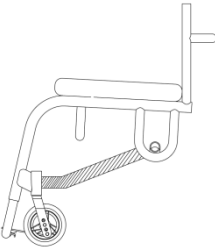
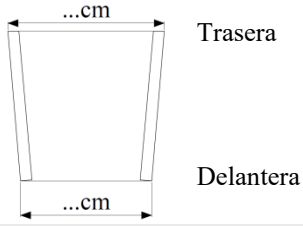
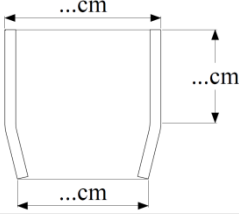
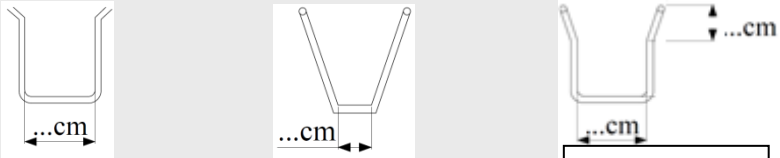
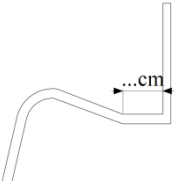
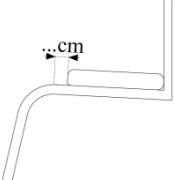

<input type="checkbox"/> Activator C. ADL (Chasis mínimo standard)	+ACT2100 € 4660.00
<input type="checkbox"/> Set de crecimiento G, Desde/hasta profundidad desde/hasta (incluyendo C.D.G. regulable.)	+ACT2105 € 1103.00
<input type="checkbox"/> Chasis caja	+ACT3450 € 466.00
	
<input type="checkbox"/> Chasis alta resistencia 100-125 kg	+ACT2125 € 777.00
<input type="checkbox"/> A; Ancho de asiento (con salvaropas extraibles +1cm de anchura de asiento real)	+ACT2200 € 0.00

<input type="checkbox"/> Base de asiento cónica	+ACT2210 € 0.00	
		
<input type="checkbox"/> Base de asiento parcialmente cónica	+ACT2220 € 0.00	
		
<input type="checkbox"/> B; Reposapiés cónico standard (Chasis U). Espacio entre tubos 9cm menor del ancho de asiento.	+ACT2131 € 0.00	
<input type="checkbox"/> Reposapiés recto	+ACT2132 € 0.00	
<input type="checkbox"/> Reposapiés personalizado (Mínimo 20cm de espacio entre tubos)	+ACT2130 € 287.00	
		
<input type="checkbox"/> Reposapiés U	<input type="checkbox"/> Reposapiés V	<input type="checkbox"/> Reposapiés Y
<input type="checkbox"/> C; Profundidad de asiento	+ACT2300 € 0.00	
<input type="checkbox"/> Asiento ergonómico	+ACT2350 € 287.00	
		
<input type="checkbox"/> Extension del chasis desde primera cincha de tensión	+ACT2190 € 374.00	
		
<input type="checkbox"/> D; Longitud del chasis: Desde frontal de respaldo a frontal de reposapiés	+ACT2195 € 0.00	
<input type="checkbox"/> E; Altura respaldo	+ACT2400 € 0.00	
<input type="checkbox"/> Respaldo plegable/ajustable en ángulo (seleccione salvaropas extraíble)	+ACT2410 € 0.00	
<input type="checkbox"/> Respaldo soldado	+ACT2420 € 0.00	
<input type="checkbox"/> Angulo de respaldo a 90° con el suelo	+ACT2700 € 0.00	
<input type="checkbox"/> Respaldo con bloqueo	+ACT2430 € 274.00	
<input type="checkbox"/> Respaldo con bloqueo y tirador	+ACT2431 € 717.00	
<input type="checkbox"/> Respaldo <90° (inclinación frontal)	+ACT2710 € 0.00	
<input type="checkbox"/> Respaldo >90° (inclinación trasera)	+ACT2720 € 0.00	

TNS Activator/Hoja de pedido

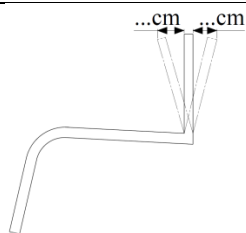

- Tubos de respaldo regulables con fijación doble, laterales de nylon y tejido intermedio transpirable. +ACT2442 € 1355.00
- Tubos de respaldo con diseño lumbar personalizado +ACT2440 € 158.00

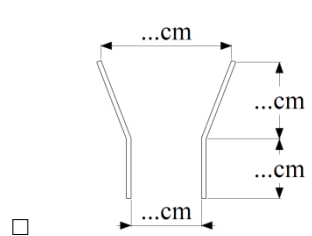
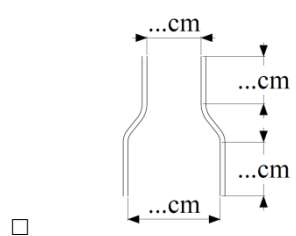
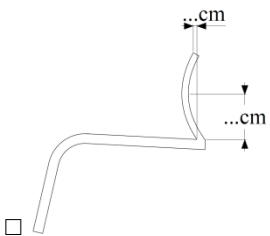
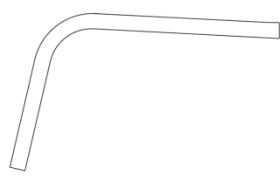
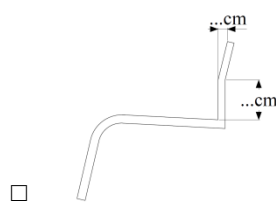
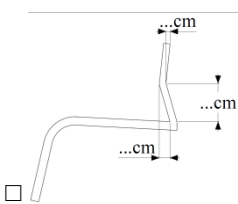

- Estabilizador de respaldo de profundidad personalizada (std. 6 cm) +ACT2435 € 199.00

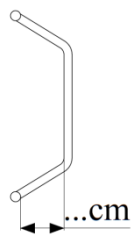

- Tapizado de respaldo ajustable en tensión (std.): +ACT2460 € 0.00
 - Tapizado de respaldo central en tejido transpirable (Negro) +ACT2464 € 0.00
 - Tapizado de respaldo central en nylon: +ACT2465 € 0.00
 - Rojo Azul Amarillo Verde Blanco Negro
 - Tejido proporcionado por usuario
 - Tapizado lateral de respaldo en nylon: +ACT2469 € 0.00
 - Rojo Azul Amarillo Verde Blanco Negro
 - Tejido proporcionado por usuario
- Tapizado de respaldo ajustable en tensión y funda de cojín en cuero +ACT2451 € 832.00
- Tapizado de respaldo ajustable en tensión en cuero +ACT2452 € 458.00
- Tejido lateral de respaldo en cuero +ACT2450 € 155.00
- Profundidad de asiento regulable (fijación de respaldo por abrazaderas) +ACT2445 € 250.00

TNS Activator/Hoja de pedido

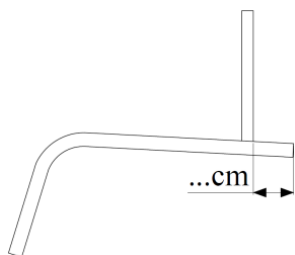

<input type="checkbox"/> F; Altura delantera del chasis	+ACT2500	€	0.00
<input type="checkbox"/> G; Altura trasera del chasis	+ACT2510	€	0.00
<input type="checkbox"/> H; Centro de gravedad (C.D.G.)	+ACT2800	€	0.00
<input type="checkbox"/> C.D.G. Regulable Desde ... cm a ... cm	+ACT2810	€	628.00
<input type="checkbox"/> C.D.G. Segundo eje traserocm (desde eje delantero. Eje handbike)	+ACT2880	€	866.00
<input type="checkbox"/> Camber ... grados (0 - 20 grados)	+ACT2900	€	0.00
<input type="checkbox"/> I; Espacio bajo plataforma reposapiés	+ACT2950	€	0.00

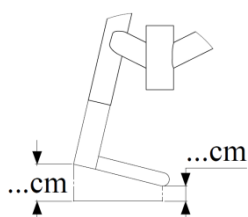

<input type="checkbox"/> Anchura total máxima*	+ACT2600	€	0.00
--	----------	---	------

*como guía (depende de anchura de asiento, camber y distancia rueda-chasis)

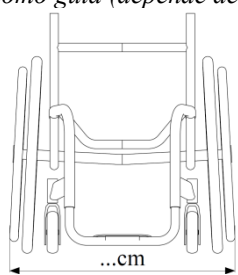

<input type="checkbox"/> Distancia rueda-chasis standard 2,5cm, ocm	+ACT2610	€	0.00
---	----------	---	------

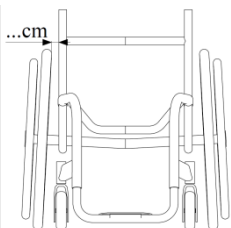

<input type="checkbox"/> Longitud caster. Frontal de caster a frontal de plataforma reposapiés.....cm	+ACT2155	€	0.00
---	----------	---	------



<input type="checkbox"/> Posición de caster trasera	+ACT2145	€	0.00
---	----------	---	------

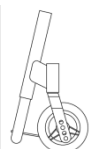

<input type="checkbox"/> Posición de caster delantera	+ACT2148	€	0.00
---	----------	---	------

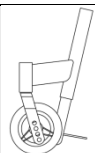

Anchura de caster std ocm +ACT2158 € 0.00

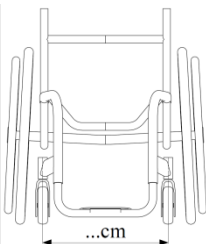

Opciones

- | | | | |
|---|-------------------|----------|----------|
| <input type="checkbox"/> Base de asiento de aluminio soldado al chasis | | +ACT2230 | € 263.00 |
| <input type="checkbox"/> Frenos de tijera (no disponible en todos los modelos) | | +ACT3032 | € 0.00 |
| <input type="checkbox"/> Frenos de tijera en silla deportiva (no disponible en todos los modelos) | | +ACT3034 | € 90.00 |
| <input type="checkbox"/> Frenos de tijera, compactos | | +ACT3031 | € 259.00 |
| <input type="checkbox"/> Frenos empuje/tiro | | +ACT3040 | € 0.00 |
| <input type="checkbox"/> Frenos empuje/tiro en silla deportiva | | +ACT3041 | € 90.00 |
| <input type="checkbox"/> Frenos empuje/tiro a una mano | derecha/izquierda | +ACT3043 | € 434.00 |
| <input type="checkbox"/> Frenos empuje/tiro, compactos | | +ACT3045 | € 259.00 |

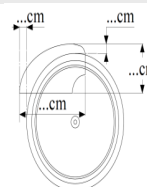

! Salvarropas extraibles añaden +1cm a la anchura efectiva de asiento!

- | | | | |
|--|--|----------|----------|
| <input type="checkbox"/> Salvarropas extraibles de aluminio, con fender | | +ACT3140 | € 414.00 |
| <input type="checkbox"/> Altura standard (21cm) | | +ACT3146 | € 0.00 |
| <input type="checkbox"/> Salvarropas extraibles de aluminio, medidas personalizadas | | +ACT3148 | € 356.00 |
| <input type="checkbox"/> Salvarropas de aluminio soldados, con fender | | +ACT3150 | € 414.00 |
| <input type="checkbox"/> Salvarropas de aluminio soldados, medidas personalizadas | | +ACT3155 | € 0.00 |
| <input type="checkbox"/> Salvarropas de carbono atornillados (sólo con respaldo soldado) | | +ACT3156 | € 648.00 |
| <input type="checkbox"/> Salvarropas de carbono atornillados, con fender (sólo con respaldo soldado) | | +ACT3158 | € 648.00 |
| <input type="checkbox"/> Salvarropas de carbono, extraibles | | +ACT3157 | € 648.00 |
| <input type="checkbox"/> Salvarropas de carbono con fender, extraibles | | +ACT3159 | € 648.00 |
| <input type="checkbox"/> Borde de goma en salvarropas | | +ACT3160 | € 0.00 |
| <input type="checkbox"/> Tubo soldado en guardarropas (interior) | | +ACT3170 | € 326.00 |
| <input type="checkbox"/> Tubo soldado en guardarropas (exterior) | | +ACT3175 | € 326.00 |
| <input type="checkbox"/> Interior de salvarropas forrado en espuma, 1cm | | +ACT3177 | € 94.00 |
| <input type="checkbox"/> Interior de salvarropas forrado en espuma, 2cm | | +ACT3178 | € 133.00 |
| <input type="checkbox"/> Reposabrazos de altura ajustable/extraible (sólo con salvarropas de aluminio) | | +ACT3550 | € 506.00 |
| <input type="checkbox"/> Corto (16cm) <input type="checkbox"/> standard (26cm) <input type="checkbox"/> largo (36cm) | | | |
| <input type="checkbox"/> Acolchado de reposabrazos recto (36cm) | | +ACT3557 | € 0.00 |

TNS Activator/Hoja de pedido

<input type="checkbox"/> Reposabrazos regulable en altura tipo E.T., corto	+ACT3555	€ 962.00
<input type="checkbox"/> Reposabrazos regulable en altura tipo E.T., largo	+ACT3556	€ 962.00
		
<input type="checkbox"/> Protectores de chasis, negro	+ACT3042	€ 233.00
<input type="checkbox"/> Antivuelco, quick release, izquierdo	+ACT3250	€ 302.00
<input type="checkbox"/> Antivuelco, quick release acero inoxidable, izquierdo	+ACT3251	€ 378.00
<input type="checkbox"/> Antivuelco, quick release, derecho	+ACT3255	€ 302.00
<input type="checkbox"/> Antivuelco, quick release acero inoxidable, derecho	+ACT3254	€ 378.00
<input type="checkbox"/> Antivuelco, abatible <input type="checkbox"/> izquierdo <input type="checkbox"/> derecho	+ACT3256	€ 351.00
<input type="checkbox"/> Soporte de pantorrillas	+ACT3350	€ 59.00
<input type="checkbox"/> Cincha de piés	+ACT3354	€ 42.00
		
<input type="checkbox"/> Cincha de piés PVC	+ACT3355	€ 95.00
<input type="checkbox"/> Cincha de piés (A2J) cm.	+ACT3356	€ 135.00
<input type="checkbox"/> Plataforma reposapiés ABS (sólo en tubos reposapiés)	+ACT3358	€ 108.00
<input type="checkbox"/> Plataforma reposapiés aluminio (en tubo reposapiés)	+ACT3650	€ 165.00
<input type="checkbox"/> Plataforma antideslizante	+ACT3655	€ 34.00
<input type="checkbox"/> Soporte amputado	+ACT3690	€ 935.00
<input type="checkbox"/> Soporte amputado, montado mediante abrazadera	+ACT3691	€ 812.00
<input type="checkbox"/> Empuñaduras plegables	+ACT3705	€ 507.00
<input type="checkbox"/> Empuñaduras regulables en altura/extraíbles. Altura desde el suelocm	+ACT3715	€ 501.00
<input type="checkbox"/> Empuñaduras en estabilizador de respaldo (combinado con respaldo soldado o con bloqueo)	+ACT3716C	€ 753.00
<input type="checkbox"/> Empuñaduras alta resistencia regulables en altura/extraíbles. Altura desde el suelocm	+ACT3717	€ 633.00
<input type="checkbox"/> Barra de refuerzo entre empuñaduras	+ACT3719	€ 449.00
<input type="checkbox"/> Empuñaduras fijas, modelo TNS (atornilladas)	+ACT3706	€ 433.00
<input type="checkbox"/> Portabastones, acero inoxidable con fijación quick release	+ACT3062	€ 189.00
<input type="checkbox"/> Cinchas de seguridad (nylon y Velcro), cm	+ACT3805	€ 98.00
<input type="checkbox"/> Cinchas (A2J) 2D <input type="checkbox"/> pequeñas STR402 <input type="checkbox"/> grandes	+STR401	€ 255.00
<input type="checkbox"/> Cinchas (A2J) 3D <input type="checkbox"/> pequeñas STR502 <input type="checkbox"/> grandes	+STR501	€ 265.00
<input type="checkbox"/> Fijaciones para taxi, delanteras y traseras, soldadas (cumpliendo ISO 7176-19)	+ACT3876	€ 374.00
<input type="checkbox"/> Protección de aluminio soldada bajo eje trasero	+ACT3870	€ 162.00
<input type="checkbox"/> Bandeja personalizada (añadir plano)	+ACT3877	€ 1125.00
<input type="checkbox"/> Soporte para bandeja, soldado a chasis	+ACT3878	€ 377.00
<input type="checkbox"/> Suspensión front leg en horquilla delantera	+ACT3886	€ 866.00
<input type="checkbox"/> Horquilla monobrazo, 1.5" ancho (solo ruedas de 4" or 5")	+ACT3885	€ 393.00
<input type="checkbox"/> Aro hemiplegia 24" / 25" / 26" izquierda / derecha (no compatible con chasis HD)	+ACT3890	€ 2009.00
<input type="checkbox"/> Aro hemiplegia personalizado (añadir plano)	+ACT3893	€ 791.00
<input type="checkbox"/> Montaje para ruedas electrónicas (Alber/Decon) 12.7mm	+ACT3895	€ 1352.00
<input type="checkbox"/> Empuñadura de baile para hemiplegia, izquierda. Altura desde el suelocm	+ACT3051	€ 282.00
<input type="checkbox"/> Empuñadura de baile para hemiplegia, derecha. Altura desde el suelocm	+ACT3052	€ 282.00
<input type="checkbox"/> Antivuelco deportivo, único, extraíble	+ACT3055	€ 665.00
<input type="checkbox"/> Antivuelco deportivo, único, soldado	+ACT3060	€ 555.00
<input type="checkbox"/> Antivuelco deportivo, doble, soldado	+ACT3065	€ 776.00
<input type="checkbox"/> Defensa parachoques	+ACT3455	€ 339.00
<input type="checkbox"/> Paragolpe completo (no indicado para rugby)	+ACT3460	€ 555.00

TNS Activator/Hoja de pedido

<input type="checkbox"/> Plataforma reposapiés personalizada	+ACT3651	€ 209.00
<input type="checkbox"/> Rebordes elevados reposapiés (añadir plano)	+ACT3465	€ 222.00
<input type="checkbox"/> Reposapiés individuales plegables, incluyendo estabilizador	+ACT3468	€ 868.00
<input type="checkbox"/> Reposapiés abatible (unidad)	+ACT3475	€ 413.00
<input type="checkbox"/> Izquierdo, incluyendo estabilizador		
<input type="checkbox"/> Derecho, incluyendo estabilizador		
<input type="checkbox"/> Trasero		
<input type="checkbox"/> Estabilizador de chasis frontal	+ACT3480	€ 475.00
<input type="checkbox"/> I; Reposapiés, soldado (a tubo reposapiés)	+ACT3466	€ 245.00
<input type="checkbox"/> I; Reposapiés, ángulo y altura regulable (Plataforma aluminio 22x12cm)	+ACT3467	€ 0.00
<input type="checkbox"/> Reposapiernas abatible standard, 90 grados, izquierdo (necesario +ACT3686)	+ACT3682	€ 538.00
<input type="checkbox"/> Reposapiernas abatible standard, 90 grados, derecho (necesario +ACT3687)	+ACT3683	€ 538.00
<input type="checkbox"/> Reposapiernas abatible standard, 75 grados, izquierdo (necesario +ACT3686)	+ACT3684	€ 538.00
<input type="checkbox"/> Reposapiernas abatible standard, 75 grados, izquierdo (necesario +ACT3686)	+ACT3685	€ 538.00
<input type="checkbox"/> Soporte reposapiernas soldado a chasis, izquierdo (reposapiernas no incluido)	+ACT3686	€ 572.00
<input type="checkbox"/> Soporte reposapiernas soldado a chasis, derecho (reposapiernas no incluido)	+ACT3687	€ 572.00
<input type="checkbox"/> Reposapiernas abatible confort, izquierda. Incluye soporte de pantorrilla plástico	+ACT3688	€ 939.00
<input type="checkbox"/> Reposapiernas abatible confort, izquierda. Incluye soporte de pantorrilla acolchado	+ACT3688a	€ 962.00
<input type="checkbox"/> Reposapiernas abatible confort, derecha. Incluye soporte de pantorrilla plástico	+ACT3689	€ 939.00
<input type="checkbox"/> Reposapiernas abatible confort, derecha. Incluye soporte de pantorrilla acolchado	+ACT3689a	€ 962.00

Front wheels

<input type="checkbox"/> 3" Ruedas LED	+WHLV300	€ 145.00
<input type="checkbox"/> 3" Deportivas (duras)	+WHLV310	€ 0.00
<input type="checkbox"/> 3" Frogleg ancho extra	+WHLV330	€ 209.00
<input type="checkbox"/> 4" Ruedas LED	+WHLV400	€ 145.00
<input type="checkbox"/> 4" Deportivas / diario (duras)	+WHLV410	€ 0.00
<input type="checkbox"/> 4" Soft rol (blandas)	+WHLV420	€ 162.00
<input type="checkbox"/> 4" Ruedas estrellas	+WHLV515S	€ 196.00
<input type="checkbox"/> 5" Ruedas LED	+WHLV500	€ 145.00
<input type="checkbox"/> 5" Diario (duras)	+WHLV510	€ 0.00
<input type="checkbox"/> 5" Soft rol (blandas)	+WHLV520	€ 162.00
<input type="checkbox"/> 5" Ruedas estrella	+WHLV530	€ 196.00
<input type="checkbox"/> 6" Polímero	+WHLV610	€ 113.00
<input type="checkbox"/> 6" Frogleg extra anchas	+WHLV630	€ 209.00
<input type="checkbox"/> Tapa anti polvo	+WHLV518	€ 53.00

Ruedas traseras

<i>Todas las ruedas se sirven como standard con cubiertas grises (max. 7,5bar) y aros de aluminio.</i>		
<input type="checkbox"/> 20" Ruedas traseras	+WHL20000	€ 0.00
<input type="checkbox"/> 22" Ruedas traseras	+WHL22000	€ 0.00
<input type="checkbox"/> 24" Ruedas traseras	+WHL24000	€ 0.00



TNS Activator/Hoja de pedido

<input type="checkbox"/> Negro <input type="checkbox"/> Plata <input type="checkbox"/> Rojo <input type="checkbox"/> Azul (horquillas a juego)			
<input type="checkbox"/> 24" Ruedas deportivas	+WHL24010	€	0.00
<input type="checkbox"/> 24" Spinergy LX, 12 radios (negro*)	+WHL24012	€	1556.00
<input type="checkbox"/> 24" Spinergy SLX, 24 radios (negro*)	+WHL24024	€	1556.00
<input type="checkbox"/> 24" Spinergy LX con Flexrim, 12 radios (black*)	+WHL24112	€	2081.00
<input type="checkbox"/> 24" Spinergy SLX con Flexrim, 24 radios (black*)	+WHL24124	€	2081.00
<input type="checkbox"/> 24" Ruedas todoterreno, aros de aluminio, incl. cubiertas ATB eff. 24"/25"/26"	+WHL24300	€	809.00
<input type="checkbox"/> 25" Ruedas traseras	+WHL25000	€	0.00
<input type="checkbox"/> Negro <input type="checkbox"/> Plata <input type="checkbox"/> Rojo <input type="checkbox"/> Azul (horquillas a juego)			
<input type="checkbox"/> 25" Ruedas deportivas	+WHL25005	€	0.00
<input type="checkbox"/> 25" X-Core (3 radios carbono)	+WHL25010	€	1672.00
<input type="checkbox"/> 25" Spinergy LX 12 radios (negro*)	+WHL25012	€	1556.00
<input type="checkbox"/> 25" Spinergy SLX 24 radios (negro*)	+WHL25024	€	1556.00
<input type="checkbox"/> 25" Spinergy LX con Flexrim, 12 radios (negro*)	+WHL25112	€	2081.00
<input type="checkbox"/> 25" Spinergy SLX con Flexrim, 24 radios (negro*)	+WHL25124	€	2081.00
<input type="checkbox"/> 26" Ruedas deportivas	+WHL26000	€	0.00
<input type="checkbox"/> 26" Spinergy LX, 12 radios (negro*)	+WHL26012	€	1556.00
<input type="checkbox"/> 26" Spinergy SLX, 24 radios (negro*)	+WHL26024	€	1556.00
<input type="checkbox"/> 26" Spinergy LX con Flexrim, 12 radios (negro*)	+WHL26112	€	2081.00
<input type="checkbox"/> 26" Spinergy SLX con Flexrim, 24 spokes (negro*)	+WHL26124	€	2081.00
<input type="checkbox"/> 28" Ruedas deportivas	+WHL27000	€	0.00
<i>* Por favor, póngase en contacto con nosotros para diseños de ruedas Spinergy personalizados</i>			

Cubiertas

Otras opciones de cubiertas disponibles bajo pedido

<input type="checkbox"/> 24" Schwalbe Marathon Plus	+BUBA24000	€	82.00
<input type="checkbox"/> 24" Schwalbe Right Run	+BUBA24060	€	0.00
<input type="checkbox"/> 24" Schwalbe Camber, blanco	+BUBA24100	€	59.00
<input type="checkbox"/> 24" Cubierta maciza	+BUBA24300	€	262.00
<input type="checkbox"/> 25" Schwalbe Marathon Plus	+BUBA25000	€	82.00
<input type="checkbox"/> 25" Schwalbe Right Run	+BUBA25060	€	0.00
<input type="checkbox"/> 25" Schwalbe Camber, blanco	+BUBA25100	€	59.00
<input type="checkbox"/> 25" Cubierta maciza	+BUBA25300	€	262.00
<input type="checkbox"/> 26" Schwalbe Marathon Plus	+BUBA26000	€	82.00
<input type="checkbox"/> 26" Schwalbe Right Run	+BUBA26060	€	0.00
<input type="checkbox"/> 26" Schwalbe Camber, blanco	+BUBA26100	€	59.00
<input type="checkbox"/> 26" Cubierta maciza	+BUBA26300	€	262.00
<input type="checkbox"/> 28" Schwalbe Camber, blanco	+BUBA27100	€	59.00

Aros y cubreradios

<input type="checkbox"/> Aro aluminio corto (standard)	+HPL100	<input type="checkbox"/> Ancho	+HPL110	€	0.00
<input type="checkbox"/> Aro acero inoxidable, corto	+HPL200	<input type="checkbox"/> Ancho	+HPL210	€	311.00
<input type="checkbox"/> Aro con funda de silicona, corto	+HPL300	<input type="checkbox"/> Ancho	+HPL310	€	165.00
<input type="checkbox"/> Aro Tetra Curve (24", 25"), corto	+HPL400	<input type="checkbox"/> Ancho	+HPL410	€	683.00
<input type="checkbox"/> Aro Tetra Curve L (24", 25", 26"), corto	+HPL415	<input type="checkbox"/> Ancho	+HPL420	€	683.00
<input type="checkbox"/> Aro titanio, corto (24")	+HPL500	<input type="checkbox"/> Ancho	+HPL510	€	808.00
<input type="checkbox"/> Aro imitación madera, corto (24", 25", 26")	+HPL750	<input type="checkbox"/> Ancho	+HPL760	€	566.00
<input type="checkbox"/> Aro Quadro, corto (24", 25", 26")	+HPL850	<input type="checkbox"/> Ancho	+HPL860	€	566.00
<input type="checkbox"/> Aro Gekko, corto (24", 25", 26")	+HPL950	<input type="checkbox"/> Ancho	+HPL960	€	566.00
<input type="checkbox"/> Aro Gekko S, corto (24", 25", 26")	+HPL970	<input type="checkbox"/> Ancho	+HPL980	€	688.00
<input type="checkbox"/> Cubreradios, transparente (par)			+SBS120	€	244.00
<input type="checkbox"/> Cubreradios, negro (par)			+SBS140	€	244.00





TNS Activator/Hoja de pedido

Cojines y respaldos

- Cojines y respaldos Phisypro. Consultar hoja de pedido en www.vermeiren.es
- Cojines y respaldos Vicair. Consultar hoja de pedido en www.vermeiren.es

Marca y modelo: – Código producto:

Colores de chasis

Recubrimiento en polvo. Toda la gama 'RAL Classic' disponible sin coste:

- | | | | |
|--|----------|---|------|
| <input type="checkbox"/> RAL (std. brillo), RAL No. Nombre del color: | +ACT5010 | € | 0.00 |
| <input type="checkbox"/> Acabado mate (6% brillo) | +ACT5011 | € | 0.00 |
| <input type="checkbox"/> Acabado brillante | +ACT5012 | € | 0.00 |
| <input type="checkbox"/> Acabado pulido (look cromado) | +ACT5013 | € | 0.00 |
| <input type="checkbox"/> Partes en colores especiales, consultar precio | +ACT5014 | | |

Si tiene alguna demanda especial sobre la construcción de su silla de ruedas o sus opciones y accesorios, o para más información, puede ponerse en contacto con nosotros en info@vermeiren.es.

